

REDMOND

Духовой шкаф

SkyOven RO-5707S / RO-5717S / RO-5727S

Руководство по эксплуатации



Зарегистрируйте ваш прибор
и получите дополнительный год
гарантийного обслуживания



Если вы не получили требуемое качество обслуживания в сервисе, обращайтесь в головной сервисный центр по контактному данным, указанным в условиях гарантийного обслуживания

* См. раздел «ГАРАНТИЙНЫЕ ОБЯЗАТЕЛЬСТВА»

СОДЕРЖАНИЕ

МЕРЫ БЕЗОПАСНОСТИ.....	5	Регулировка времени приготовления.....	11
Технические характеристики	8	Функция отсрочки старта.....	11
Комплектация	8	Использование решетки, противня и формы для запекания (RO-5727S).....	11
Устройство прибора.....	8	Поддержание температуры готовых блюд (автоподогрев).....	12
Панель управления.....	9	Разогрев блюд.....	12
I. ПЕРЕД НАЧАЛОМ ЭКСПЛУАТАЦИИ	9	Использование прибора.....	12
II. ЭКСПЛУАТАЦИЯ ПРИБОРА.....	10	Функция «МАСТЕРШЕФ ЛАЙТ».....	13
Отключение звуковых сигналов.....	10	III. УХОД ЗА ПРИБОРОМ	14
Блокировка панели управления.....	10	Очистка прибора.....	14
Настройка часов.....	10	Хранение и транспортировка	14
Выбор автоматических программ приготовления.....	10	IV. ПЕРЕД ОБРАЩЕНИЕМ В СЕРВИС-ЦЕНТР.....	14
Программа «МУЛЬТИПОВАР»	10	V. ГАРАНТИЙНЫЕ ОБЯЗАТЕЛЬСТВА	15
Регулировка температуры приготовления и работы нагревателей	10		



Товар сертифицирован в соответствии с Федеральным законом «О техническом регулировании» и соответствует требованиям Технического регламента Таможенного союза ТР ТС 004/2011 «О безопасности низковольтного оборудования», Технического регламента Таможенного союза ТР ТС 020/2011 «Электромагнитная совместимость технических средств», Технического регламента Евразийского экономического союза «Об ограничении применения опасных веществ в изделиях электротехники и радиоэлектроники» ТР ЕАЭС 037/2016.

Изготовитель: «Пауэр Пойнт Инк. Лимитед» №1202 Хай Юн Гэ (В1) Лин Хай Шан Чжуан Сямейлин Футьян, Шеньжень, Китай, 518049.

Импортер в России: ООО «ИЛОТ», 198099, г. Санкт-Петербург, ул. Промышленная, д. 38, к. 2, лит. А.

Importer (EU): SIA "SPILVA TRADING", Edoles iela 5, Riga, Latvia, LV1055.

© REDMOND. Все права защищены. 2023

Воспроизведение, передача, распространение, перевод или другая переработка данного документа или любой его части без предварительного письменного разрешения правообладателя запрещены.

A1

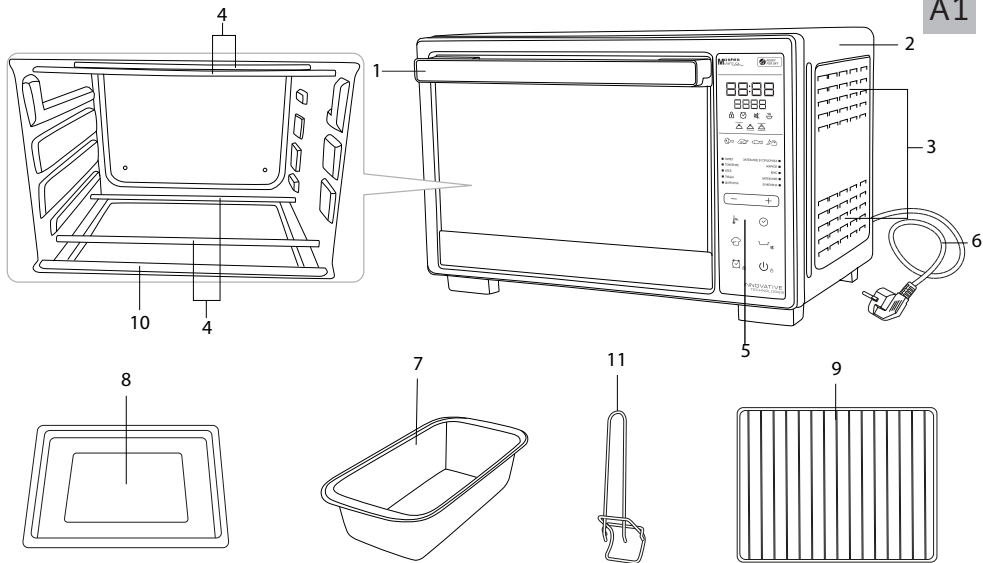

(RO-5727S)

A2

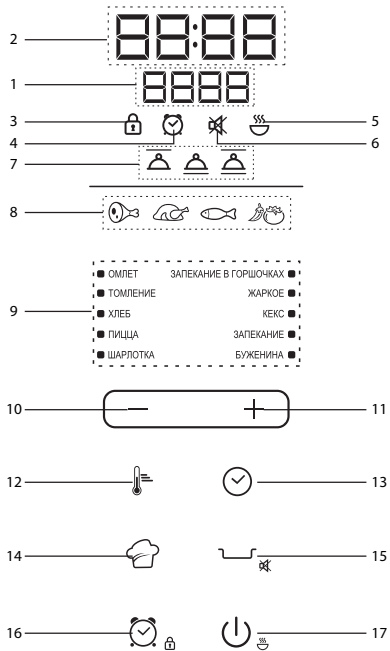

УВАЖАЕМЫЙ ПОКУПАТЕЛЬ!

Благодарим вас за то, что отдали предпочтение бытовой технике REDMOND.

REDMOND – это качество, надежность и неизменно внимательное отношение к потребностям клиентов. Надеемся, что вам понравится продукция компании и вы также будете выбирать наши изделия в будущем.

Духовка SkyOven RO-5707S / RO-5717S / RO-5727S – современный многофункциональный прибор для приготовления пищи в домашних условиях.

Хотите узнать больше? Посетите наш сайт www.redmond.com.

Здесь вы найдете самую актуальную информацию о предлагаемой технике и ожидаемых новинках, сможете получить консультацию онлайн, а также заказать продукцию REDMOND и оригинальные аксессуары к ней в нашем интернет-магазине.

Служба поддержки пользователей REDMOND в России: 8-800-600-90-21 (звонок по России бесплатный).



Прежде чем использовать данное изделие, внимательно прочитайте руководство по эксплуатации и сохраните его в качестве справочника. Правильное использование прибора значительно продлит срок его службы.

Меры безопасности и инструкции, содержащиеся в данном руководстве, не охватывают все возможные ситуации, которые могут возникнуть в процессе эксплуатации прибора. При работе с устройством пользователь должен руководствоваться здравым смыслом, быть осторожным и внимательным.

МЕРЫ БЕЗОПАСНОСТИ

- Производитель не несет ответственности за повреждения, вызванные несоблюдением требований по технике безопасности и правил эксплуатации изделия.
- Данный электроприбор представляет собой многофункциональное устройство для приготовления пищи в бытовых условиях и может применяться в квартирах, загородных домах или в других подобных условиях непромышленной эксплуатации. Промышленное или любое другое нецелевое использование устройства будет считаться

нарушением условий надлежащей эксплуатации изделия. В этом случае производитель не несет ответственности за возможные последствия.

- Перед подключением устройства к электросети проверьте, совпадает ли ее напряжение с номинальным напряжением питания прибора (см. технические характеристики или заводскую табличку изделия).
- Используйте удлинитель, рассчитанный на потребляемую мощность прибора: несоответствие параметров может привести к короткому замыканию или возгоранию кабеля.
- Подключайте прибор только к розеткам, имеющим заземление, – это обязательное требование защиты от поражения электрическим током. Используя удлинитель, убедитесь, что он также имеет заземление.
- Выключайте прибор из розетки после использования, а также во время его очистки или перемещения. Извлекайте электрошнур сухими руками, удерживая его за штепсель, а не за провод.

STOP

ВНИМАНИЕ! При использовании прибор сильно нагревается. Опасайтесь прикосновения к нагревательным элементам внутри прибора. Используйте кухонные прихватки или рукавицы.

- Используйте прибор только по назначению. Использование прибора в целях, отличающихся от указанных в данном руководстве, является нарушением правил эксплуатации.
- Не протягивайте шнур электропитания в дверных проемах или вблизи источников тепла. Следите за тем, чтобы электрошнур не перекручивался и не перегибался, не соприкасался с острыми предметами, углами и кромками мебели.

STOP

ПОМНИТЕ: случайное повреждение кабеля электропитания может привести к неполадкам, которые не соответствуют условиям гарантии, а также к поражению электротоком. При повреждении шнура питания его замену, во избежание опасно-

сти, должен производить изготовитель, сервисная служба или аналогичный квалифицированный персонал.

- Не устанавливайте прибор на мягкую и нетермостойкую поверхность, не накрывайте его во время работы: это может привести к нарушению работы и поломке устройства.
- Для обеспечения нормальной вентиляции и отвода тепла оставляйте вокруг работающего прибора свободное пространство не менее 10 см со всех сторон.

STOP

ЗАПРЕЩАЕТСЯ погружать корпус прибора в воду или помещать его под струю воды!

- Запрещена эксплуатация прибора во влажных помещениях и на открытом воздухе: попадание влаги внутрь корпуса устройства может привести к его серьезным повреждениям.

STOP

Не допускайте соприкосновения работающего прибора с воспламеняющимися материалами, включая шторы, драпировки, занавески и т. п.

- Перед очисткой прибора убедитесь, что он отключен от электросети и полностью остыл. Строго следуйте инструкциям по очистке прибора.
- Старайтесь не допускать трещин и царапин. Если вы обнаружите трещины или царапины на поверхности крышки, исключите ее дальнейшее использование.

STOP

ВНИМАНИЕ! Доступные части могут сильно нагреваться при использовании прибора. Не допускайте близко детей.

- Прибор не предназначен для использования лицами (включая детей) с пониженными физическими, психическими или умственными способностями или при отсутствии у них опыта или знаний, если они не находятся под контролем или не проинструктированы об использовании прибора лицом, ответственным за их безопасность. Дети должны находиться под присмотром для недопущения игры с прибором.
- Запрещены самостоятельный ремонт прибора или внесение изменений в его конструкцию. Ре-

монтаж прибора должен производиться исключительно специалистом авторизованного сервис-центра. Непрофессионально выполненная работа может привести к поломке прибора, травмам и повреждению имущества.



ВНИМАНИЕ! *Запрещено использование прибора при любых неисправностях.*



ОСТОРОЖНО! *Горячая поверхность!*

Технические характеристики

Модель.....SkyOven RO-5707S / RO-5717S / RO-5727S

Мощность:

при работе одного нагревательного элемента..... 750 Вт

при работе двух нагревательных элементов 1500 Вт

Напряжение..... 220–240 В, 50 Гц

Защита от поражения электротоком класс I

Объем камеры 20 л

Выбор нагревательного элемента..... верхний, нижний, верхний+нижний

Количество программ	20
Тип дисплея	светодиодный
Максимальное время приготовления	10 часов
Регулировка температуры приготовления	40–230°C
Подсветка сенсорных кнопок	есть
Сигнал об окончании приготовления.....	есть
Материал корпуса	металл
Материал дверцы.....	стекло
Длина электрошнура.....	1 м
Вес нетто (без комплекта).....	7 кг
Габаритные размеры (Ш × В × Г).....	443 × 285 × 305 мм

Комплектация

Духовка	1 шт.
Решетка для гриля.....	1 шт.
Противень.....	1 шт.
Форма для запекания (только для модели RO-5727S).....	1 шт.
Ручка для снятия противня/решетки.....	1 шт.
Поддон	1 шт.
Руководство по эксплуатации.....	1 шт.
Сервисная книжка	1 шт.







Производитель имеет право на внесение изменений в дизайн, комплектацию, а также в технические характеристики изделия в ходе совершенствования своей продукции без дополнительного уведомления об этих изменениях. В технических характеристиках допускается погрешность ±10%.

Устройство прибора (схема А1, стр. 3)

1. Ручка дверцы

2. Корпус прибора
3. Вентиляционные отверстия
4. Нагревательные элементы
5. Панель управления
6. Электрошнур
7. Форма для запекания (RO-5727S)
8. Противень
9. Решетка
10. Поддон
11. Ручка для снятия противня/решетки

Панель управления (схема А2, стр. 4)

1. Индикатор температуры приготовления.
2. Индикатор времени приготовления.
3. Индикатор блокировки панели управления.
4. Индикатор отсрочки старта.
5. Индикатор работы автоподогрева/разогрева.
6. Индикатор отключения звуковых сигналов.
7. Индикаторы работы нагревателей (только верхний, только нижний, оба).
8. Индикатор выбора вида продукта (мясо, птица, рыба, овощи).
9. Индикаторы автоматических программ приготовления.
10. Кнопка — — уменьшение значения параметра, переключение между параметрами.
11. Кнопка + — увеличение значения параметра, переключение между параметрами.
12. Кнопка  — настройка температуры приготовления.
13. Кнопка  — настройка времени приготовления, отключение звуковых сигналов.
14. Кнопка  — включение программы «МУЛЬТИПОВАР».
15. Кнопка  — кнопка выбора продукта.
16. Кнопка  — настройка отложенного старта, блокировка панели управления.
17. Кнопка  — старт и отмена работы программы.

I. ПЕРЕД НАЧАЛОМ ЭКСПЛУАТАЦИИ

Аккуратно достаньте изделие и его комплектующие из коробки. Удалите все упаковочные материалы и рекламные наклейки.



Обязательно сохраните на месте предупреждающие наклейки, наклейки-указатели (при наличии) и табличку с серийным номером изделия на его корпусе!

После транспортировки или хранения при низких температурах необходимо выдержать прибор при комнатной температуре не менее 2 часов перед включением.

Полностью размотайте электрошнур. Протрите корпус изделия влажной тканью и дайте ему просохнуть. Съемные детали промойте в теплой мыльной воде, полностью просушите перед установкой в прибор. Установите прибор на ровную твердую сухую горизонтальную термостойкую поверхность.

Перед использованием убедитесь в том, что внешние и видимые внутренние части прибора не имеют повреждений, сколов и других дефектов.

II. ЭКСПЛУАТАЦИЯ ПРИБОРА



Отключение звуковых сигналов



Вы можете включать/отключать звуковые сигналы прибора. Для этого нажмите и удерживайте несколько секунд кнопку  в режиме ожидания. Прибор перейдет в режим ожидания.

Для включения звуковых сигналов повторно нажмите и удерживайте несколько секунд кнопку  в режиме ожидания. Прозвучит звуковой сигнал.





Блокировка панели управления

Для обеспечения дополнительной безопасности в приборе предусмотрена функция блокировки панели управления, предупреждающая случайное нажатие кнопок.

Для блокировки панели управления в любом режиме, кроме настройки программы до старта, нажмите и удерживайте кнопку . На дисплее появится символ .





Чтобы снять блокировку, повторно нажмите и удерживайте кнопку . Символ  на дисплее погаснет.

Настройка часов



1. Для установки текущего времени в режиме ожидания нажмите и удерживайте несколько секунд кнопку . Значение часов на дисплее начнет мигать.
2. Нажимая на кнопки  и , установите желаемое значение часов. Для быстрого изменения нажмите и удерживайте нужную кнопку. Переключение происходит по кругу.
3. Для сохранения изменений и перехода к настройке минут нажмите кнопку .

4. Аналогично установите значение минут. Не нажимайте кнопки на панели несколько секунд, изменения будут сохранены автоматически (цифры на дисплее перестанут мигать). Чтобы вернуться к настройке часов, до автосохранения еще раз нажмите кнопку .

Выбор автоматических программ приготовления

Чтобы включить режим выбора автоматических программ приготовления, нажмите кнопку  или  в режиме ожидания. На дисплее отобразится время работы программы, индикация выбранного продукта (если это предусмотрено программой) и программы приготовления, индикатор кнопки  мигает. Переключение между программами осуществляется нажатием кнопок  и .



Программа «МУЛЬТИПОВАР»

Программа «МУЛЬТИПОВАР» позволяет устанавливать необходимые параметры приготовления. Для выбора программы «МУЛЬТИПОВАР» нажмите кнопку  в режиме ожидания или в режиме выбора автоматических программ приготовления. На дисплее отобразится время работы программы приготовления, значение температуры по умолчанию, горят индикаторы температуры и работы обоих нагревателей, индикатор кнопки  мигает.

-  *Изменять настройки приготовления можно в любом порядке – при переходе к следующему параметру настройки предыдущего сохраняются.*



Регулировка температуры приготовления и работы нагревателей

Программа «МУЛЬТИПОВАР» позволяет установить желаемую температуру приготовления в пределах от 40 до 230°C с шагом в 1°C. Для этого:

1. Нажмите кнопку  при настройке программы «МУЛЬТИПОВАР». На дисплее отобразится время работы программы «МУЛЬТИПОВАР», значение температуры по умолчанию, горят индикаторы температуры и работы обоих нагревателей, индикатор кнопки  горит.
2. Кнопкой  выберите режим работы нагревателей. Индикатор выбранного варианта горит.
3. Кнопками **+** и **—** установите необходимое значение температуры (отображается на дисплее и мигает).

Регулировка времени приготовления

Вы можете установить желаемое время приготовления в пределах от 1 минуты до 10 часов. Для этого:

1. Нажмите кнопку  при настройке программ приготовления. На дисплее отображаются значения часов и минут по умолчанию, при этом значение часов мигает. Горят индикаторы времени, выбранной программы приготовления. В программе «МУЛЬТИПОВАР» отображается значение температуры и режим работы нагревателей, в программах с выбором продуктов отображается выбранный продукт.
2. Кнопками **+** и **—** выберите необходимое значение часов.
3. Повторно нажмите кнопку  и кнопками **+** и **—** установите необходимое значение минут (мигает на дисплее).



 Для быстрого изменения значения нажмите и удерживайте нужную кнопку.

4. В некоторых автоматических программах отсчет времени приготовления начинается только после выхода прибора на заданную рабочую температуру. До этого момента обратный поминутный отсчет не идет.

5. При изменении времени приготовления в программах с несколькими этапами работы и различными температурами приготовления прибор будет работать в течение заданного времени с температурой первого этапа.

Функция отсрочки старта

Функция «Отсрочка старта» позволяет установить время, по истечении которого начнется выполнение программы приготовления. Эта функция доступна во всех программах. Максимальное время отсрочки старта – 24 часа.

1. Нажмите кнопку  при выборе автоматических программ приготовления. На дисплее отобразится значение 00:00, при этом значение часов мигает. Горят индикатор кнопки  и индикатор выбранной программы.
2. Кнопками **+** и **—** выберите необходимое значение часов.
3. Повторно нажмите кнопку  и кнопками **+** и **—** установите необходимое значение минут (мигает на дисплее).

Использование решетки, противня и формы для запекания (RO-5727S)

Решетка и противень используются для размещения на них приготавливаемых продуктов и формы для запекания



Установите решетку или противень с продуктами либо формой для запекания в пазы на выбранном уровне.





Всегда устанавливайте поддон под решетку для защиты нижнего нагревательного элемента от загрязнений.

ВНИМАНИЕ! Решетка, противень и форма для запекания нагреваются во время работы, вынимайте их из рабочей камеры только при помощи специальной ручки, входящей в комплект.



Поддержание температуры готовых блюд (автоподогрев)

Данная функция включается автоматически сразу по завершении работы программы приготовления и может поддерживать температуру готового блюда в пределах 70–75°C до 12 часов. При действующем автоподогреве горят индикатор  и индикатор кнопки , а также отображается прямой поминутный отсчет времени работы в данном режиме.

Предварительное отключение автоподогрева

Если включение автоподогрева нежелательно, данную функцию можно заблаговременно отключить. Для этого после запуска программы или отсочки старта нажмите кнопку . Чтобы снова включить автоподогрев, повторно нажмите кнопку . Об окончании работы подогрева вас оповестят 3 звуковых сигнала, на дисплее появится надпись End.

Разогрев блюд

Вы можете использовать прибор для разогрева блюд. Для этого в режиме ожидания нажмите и удерживайте кнопку . Загорится индикатор  и индикатор кнопки , также будет отображаться прямой поминутный отсчет времени работы в данном режиме.



Первое включение

1. Выберите программу «МУЛЬТИПОВАР», установите температуру 230°C и время 20 мин.
2. Запустите процесс приготовления нажатием кнопки  и отключите функцию автоподогрева.
3. Дождитесь завершения работы прибора.
4. Прибор готов к дальнейшей эксплуатации.

 На некоторые детали духовки нанесено защитное покрытие, поэтому при первом включении может появиться небольшое количество дыма и посторонний запах. Это временное явление, которое совершенно безопасно для работы прибора и быстро исчезнет.

Использование прибора

1. Разместите подготовленные продукты внутри прибора на противне.
2. Подключите прибор к электросети.
3. Выберите одну из автоматических программ или программу «МУЛЬТИПОВАР», настройте необходимые параметры, следуя инструкциям выше.
4. Запустите программу нажатием и удержанием кнопки . При желании отключите функцию автоподогрева.
5. О завершении программы приготовления вас оповестит звуковой сигнал и надпись «End» на дисплее. Далее, в зависимости от выбранных настроек, прибор перейдет в режим автоподогрева или в режим ожидания.

 Если вам нужно прервать процесс приготовления до завершения установленного времени, нажмите и удерживайте кнопку .





6. По окончании приготовления откройте дверцу прибора, чтобы из нагревательной камеры вышел горячий воздух. Отключите прибор от электросети. Когда продукты немного остынут, достаньте их из прибора.
7. После остывания очистите поверхности прибора от жира и остатков продуктов.

Функция «МАСТЕРШЕФ ЛАЙТ»

Откройте для себя еще больше возможностей для кулинарного творчества с новой функцией «МАСТЕРШЕФ ЛАЙТ»! Используя функцию «МАСТЕРШЕФ ЛАЙТ», вы сможете изменять настройки программ прямо в процессе приготовления.



Регулировка температуры и работы нагревателей в процессе приготовления

Программа «МАСТЕРШЕФ ЛАЙТ» позволяет установить желаемую температуру приготовления в пределах от 40 до 230°C с шагом в 1°C. Для этого:

1. Нажмите кнопку . На дисплее отобразится значение температуры по умолчанию, горят индикаторы температуры и работы обоих нагревателей.
2. Кнопкой  выберите режим работы нагревателей. Индикатор выбранного варианта горит.
3. Кнопками  и  установите необходимое значение температуры (отображается на дисплее и мигает).

Регулировка времени в процессе приготовления

Программа «МАСТЕРШЕФ ЛАЙТ» позволяет установить желаемое время приготовления в пределах от 5 минут до 10 часов. Для этого:

1. Нажмите кнопку  при настройке программ приготовления. На дисплее отображаются значения часов и минут по умолчанию, при этом значение часов мигает. Горят индикаторы времени, выбранной программы приготовления. В программах с выбором продуктов отображается выбранный продукт.
2. Кнопками  и  выберите необходимое значение часов.

3. Повторно нажмите кнопку  и кнопками  и  установите необходимое значение минут (мигает на дисплее).

Сводная таблица автоматических программ приготовления (заводские установки)

Программа		Время приготовления по умолчанию, ч/мин	Ожидание выхода на рабочие параметры	Отсрочка старта	Алгоритм, ч
ЗАПЕКАНИЕ	мясо	0:50	✓	✓	3:00
	рыба	0:25	✓	✓	3:00
	птица	0:35	✓	✓	3:00
	овощи	0:25	✓	✓	3:00
ТОМЛЕНИЕ	мясо	3:00		✓	3:00
	рыба	1:30		✓	3:00
	птица	2:00		✓	3:00
	овощи	1:00		✓	3:00
ХЛЕБ		1:30		✓	1:00
ПИЦЦА		0:15		✓	1:00
ОМЛЕТ		0:30		✓	3:00
ЗАПЕКАНИЕ В ГОР-ШОЧКАХ	мясо	0:40		✓	3:00
	мясо	0:40		✓	3:00
	рыба	0:35		✓	3:00
	птица	0:40		✓	3:00
	овощи	0:30		✓	3:00

Программа	Время приготовления по умолчанию, ч/мин	Ожидание выхода на рабочие параметры	Отсрочка старта	Автоподогрев, ч
ЖАРКОЕ	0:40	✓	✓	3:00
БУЖЕНИНА	0:45	✓	✓	3:00
ШАРЛОТКА	0:30		✓	1:00
КЕКС	0:30		✓	1:00
МУЛЬТИПОВАР	0:30		✓	3:00

III. УХОД ЗА ПРИБОРОМ

Перед очисткой прибора убедитесь, что он отключен от электросети и полностью остыл.

STOP ЗАПРЕЩАЕТСЯ погружать корпус прибора в воду или помещать его под струю воды!

ЗАПРЕЩАЕТСЯ использовать при очистке прибора губки с абразивным покрытием, а также любые химически агрессивные или другие вещества, не рекомендованные для применения с предметами, контактирующими с пищей.

Очистка прибора

Внешние поверхности корпуса и стенки рабочей камеры протрите чистой слегка влажной тканью. Удаляйте загрязнения на нагревательных элементах с помощью влажной ткани или салфетки. Решетку и ручки для снятия решетки разрешается мыть в посудомоечной машине или вручную теплой водой с применением мягкого моющего средства.

STOP

Не применяйте паровую чистку рабочей камеры.

Не используйте жесткие абразивные очистители или жесткие металлические скребки для чистки стекла дверцы духового шкафа, так как они могут поцарапать поверхность, которая в результате может разбиться.

Не применяйте аэрозоли для очистки стекла.

Хранение и транспортировка

Перед хранением и повторной эксплуатацией очистите и полностью просушите все части прибора. Храните прибор в сухом вентилируемом месте вдали от нагревательных приборов и попадания прямых солнечных лучей.

При транспортировке и хранении запрещается подвергать прибор механическим воздействиям, которые могут привести к повреждению прибора и/или нарушению целостности упаковки.

Необходимо беречь упаковку прибора от попадания воды и других жидкостей.

IV. ПЕРЕД ОБРАЩЕНИЕМ В СЕРВИС-ЦЕНТР

Неисправность	Возможная причина	Способ устранения
На дисплее возникло сообщение о системной ошибке: E*	Системная ошибка, возможен выход из строя платы управления или нагревательного элемента	Отключите прибор от электросети, дайте ему остыть. Включите прибор в электросеть снова
Нагревательные элементы не нагреваются, индикатор нагрева горит	Прибор не подключен к сети	Подключите прибор к электросети
	Электророзетка неисправна	Подключите прибор к исправной розетке

i В случае если неисправность устранить не удалось, обратитесь в авторизованный сервисный центр.

Запчасти для послегарантийного ремонта можно найти здесь:

RO-5707S



RO-5717S



RO-5727S



V. ГАРАНТИЙНЫЕ ОБЯЗАТЕЛЬСТВА



* Стандартная гарантия 1 год. Дополнительный год гарантийного обслуживания предоставляется после регистрации прибора на сайте <https://warranty.redmond.company/>

В течение гарантийного периода изготовитель обязуется устранить путем ремонта, замены деталей или замены всего изделия любые заводские дефекты. Гарантия вступает в силу только в том случае, если дата покупки подтверждена печатью магазина и подписью продавца на оригинальном гарантийном талоне. Настоящая гарантия признается лишь в том случае, если изделие применялось в соответствии с руководством по эксплуатации, не ремонтировалось, не разбиралось и не было повреждено в результате неправильного обращения с ним, а также сохранена полная комплектность изделия. Данная гарантия не распростра-

няется на естественный износ изделия расходные материалы (антипригарные покрытия и т. д.).

Срок службы изделия и срок действия гарантийных обязательств на него исчисляются со дня продажи или с даты изготовления изделия (в случае, если дату продажи определить невозможно). Дату изготовления прибора можно найти в серийном номере, расположенном на идентификационной наклейке на корпусе изделия. Серийный номер состоит из 13 знаков. 4-й и 5-й знаки обозначают месяц, 6-й и 7-й – год выпуска устройства.

0	0	0	1	1	2	2	3	3	3	3	3	3
---	---	---	---	---	---	---	---	---	---	---	---	---

1 – месяц производства (01 – январь, 02 – февраль ... 12 – декабрь)

2 – год производства (21 – 2021 г., 22 – 2022 г. ... 30 – 2030 г.)

3 – серийный номер модели

Установленный производителем срок службы прибора составляет 3 года со дня его приобретения при условии, что эксплуатация изделия производится в соответствии с данным руководством и применимыми техническими стандартами.



Упаковку, руководство пользователя, а также сам прибор необходимо утилизировать в соответствии с местной программой по переработке отходов. После окончания срока службы не выбрасывайте прибор вместе с бытовыми отходами. Передайте его в специализированный пункт для дальнейшей утилизации. Проявите заботу об окружающей среде. Отходы, образующиеся при утилизации изделий, подлежат обязательному сбору с последующей утилизацией в установленном порядке и в соответствии с действующими требованиями и нормами отраслевой нормативной документации, в том числе в соответствии с СанПиН 2.1.7.1322-03 «Гигиенические требования к размещению и обезвреживанию отходов производства и потребления».

www.redmond.company
www.multivarka.pro
Made in China

RO-5707S-5717S-5727S-UM-7