

# REDMOND

Климатический комплекс  
AP2206



РУКОВОДСТВО ПО ЭКСПЛУАТАЦИИ

RUS .....	6
KAZ .....	12

## СОДЕРЖАНИЕ

МЕРЫ БЕЗОПАСНОСТИ.....	6
Технические характеристики .....	7
Комплектация .....	7
Устройство модели.....	7
Панель управления с дисплеем.....	8
I. ПЕРЕД НАЧАЛОМ ИСПОЛЬЗОВАНИЯ .....	8
II. ЭКСПЛУАТАЦИЯ ПРИБОРА.....	8
Наполнение резервуара для воды.....	8
Использование .....	9
Регулировка интенсивности увлажнения.....	9
Поддержание уровня влажности .....	9
Выбор режима работы.....	9
УФ-лампа .....	9
Блокировка панели управления.....	9
Таймер отключения .....	10
Функция ароматизации.....	10
III. УХОД ЗА ПРИБОРОМ.....	10
Общие рекомендации по очистке.....	10
Очистка резервуара для воды, фильтра и деминерализующего картриджа .....	10
Хранение и транспортировка .....	10
IV. ПЕРЕД ОБРАЩЕНИЕМ В СЕРВИС-ЦЕНТР .....	10
V. ГАРАНТИЙНЫЕ ОБЯЗАТЕЛЬСТВА.....	10

A1

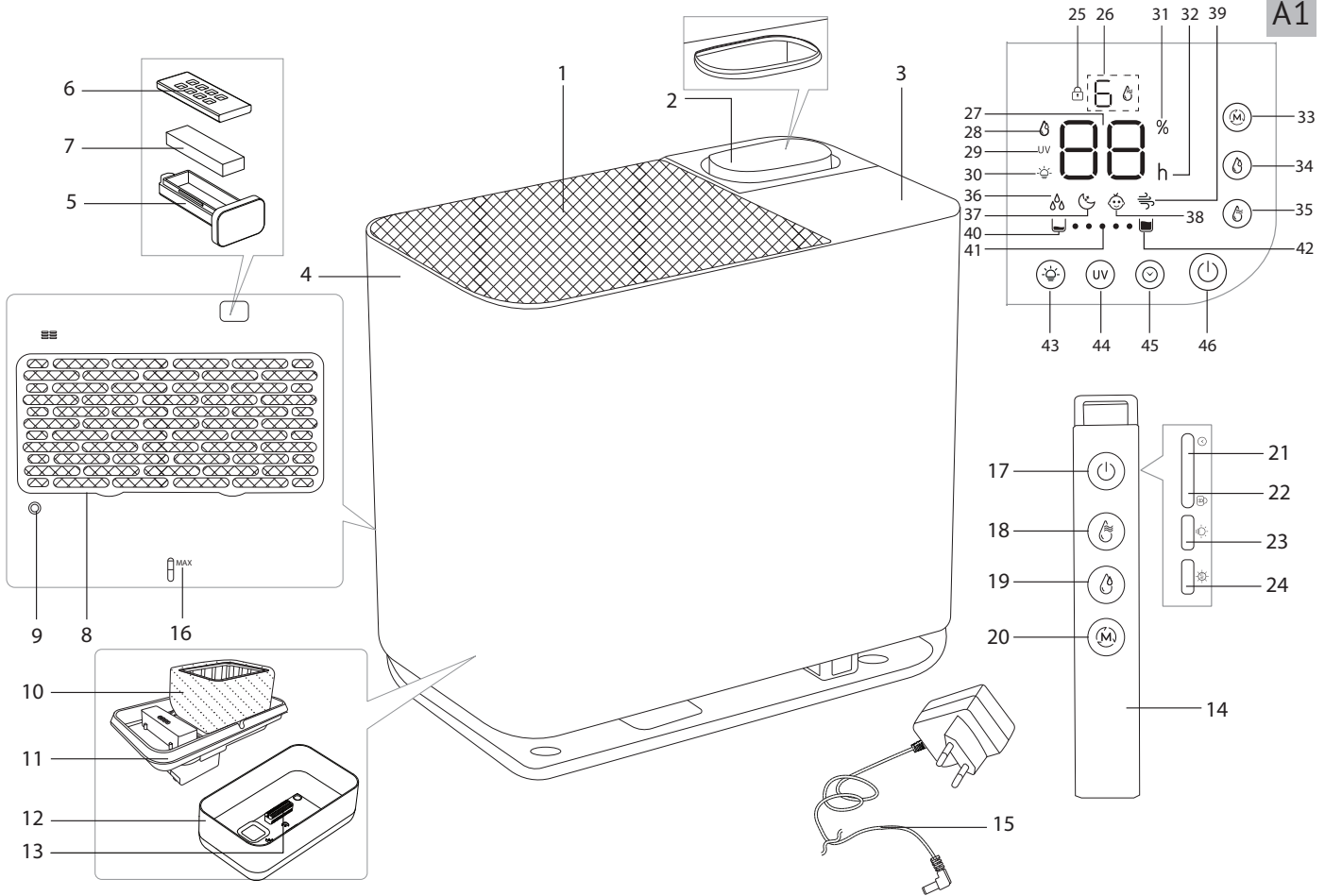

A2

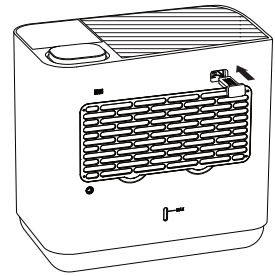
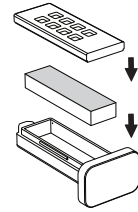
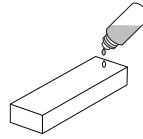
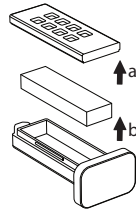
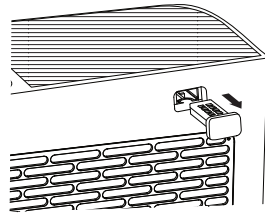
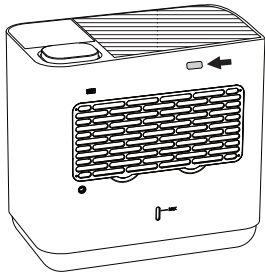

A3

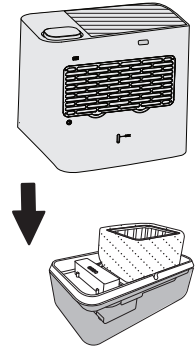
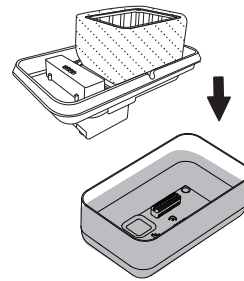
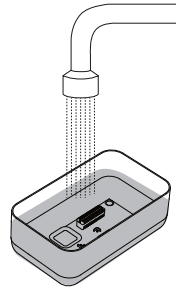
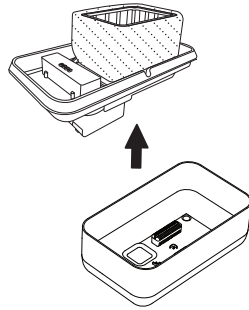
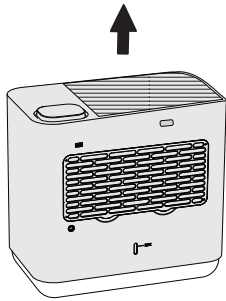

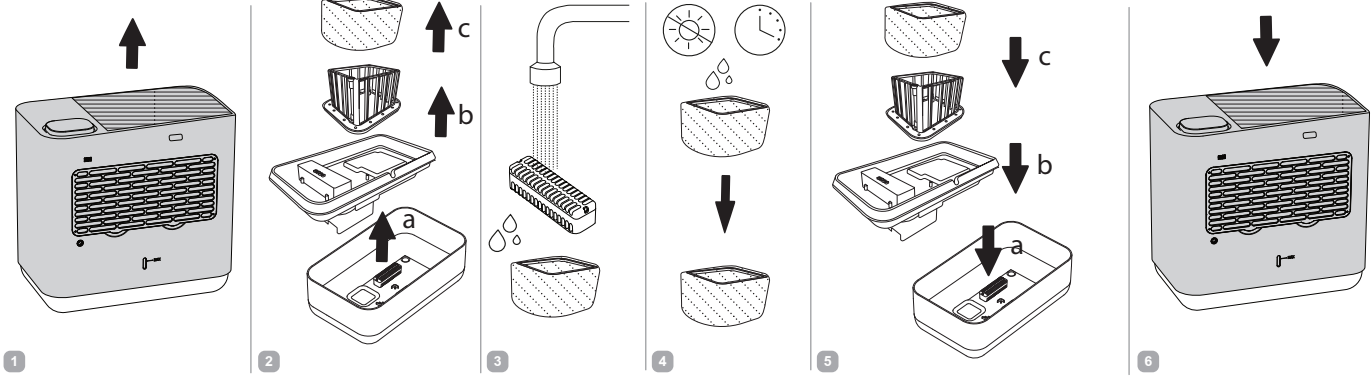

## УВАЖАЕМЫЙ ПОКУПАТЕЛЬ!

Благодарим вас за то, что отдали предпочтение бытовой технике REDMOND. REDMOND — это качество, надежность и неизменно внимательное отношение к потребностям клиентов. Надеемся, что вам понравится продукция компании и вы также будете выбирать наши изделия в будущем.

Климатический комплекс AP2206 — современный многофункциональный прибор нового поколения, предназначенный для очистки воздуха и поддержания оптимального уровня влажности в помещении.

*Хотите узнать больше? Посетите наш сайт [www.redmond.com.ru](http://www.redmond.com.ru).*

Здесь вы найдете актуальную информацию о предлагаемой технике REDMOND и ожидаемых новинках, сможете получить консультацию онлайн, а также заказать продукцию REDMOND и оригинальные аксессуары к ней в нашем интернет-магазине.

**Служба поддержки пользователей REDMOND в России: 8-800-600-90-21 (звонок по России бесплатный).**

 *Прежде чем использовать данное изделие, внимательно прочитайте руководство по эксплуатации и сохраните его в качестве справочника. Правильное использование прибора значительно продлит срок его службы.*

**Меры безопасности и инструкции, содержащиеся в данном руководстве, не охватывают все возможные ситуации, которые могут возникнуть в процессе эксплуатации прибора. При работе с устройством пользователь должен руководствоваться здравым смыслом, быть осторожным и внимательным.**

## МЕРЫ БЕЗОПАСНОСТИ

- Производитель не несет ответственности за повреждения, вызванные несоблюдением техники безопасности и правил эксплуатации изделия.
- Данный электроприбор предназначен для использования в бытовых условиях и может применяться в квартирах, загородных домах или в других подобных условиях непромышленной эксплуатации. Промышленное или любое другое нецелевое использование устройства будет считаться нарушением условий надлежащей эксплуатации изделия. В этом случае производитель не несет ответственности за возможные последствия.

- Перед подключением устройства к электросети проверьте, совпадает ли ее напряжение с номинальным напряжением питания прибора (см. технические характеристики или заводскую табличку изделия).
- Разрешается использовать прибор только с адаптером, входящим в комплект поставки.
- Используйте удлинитель, рассчитанный на потребляемую мощность прибора: несоответствие параметров может привести к короткому замыканию или возгоранию кабеля.
- Выключайте прибор из розетки после использования, а также во время его очистки или перемещения. Извлекайте адаптер сухими руками, удерживая его за корпус, а не за провод.
- Не протягивайте провод адаптера питания в дверных проемах или вблизи источников тепла. Следите за тем, чтобы провод не перекручивался и не перегибался, не соприкасался с острыми предметами, углами и кромками мебели.

**STOP** **ПОМНИТЕ:** случайное повреждение провода адаптера питания может привести к неполадкам, которые не соответствуют условиям гарантии, а также к поражению электротоком. При повреждении провода адаптера питания его замену, во избежание опасности, должен производить изготовитель, сервисная служба или аналогичный квалифицированный персонал.

- Используйте прибор только по назначению. Использование прибора в целях, отличающихся от указанных в данном руководстве, является нарушением правил эксплуатации.
- Запрещена эксплуатация прибора на открытом воздухе: попадание влаги или посторонних предметов внутрь корпуса устройства может привести к его серьезным повреждениям.

**STOP** **ЗАПРЕЩАЕТСЯ** добавлять в воду чистящие средства, ароматические масла, парфюмерные средства и т. п.

- Не используйте прибор в помещениях с повышенной влажностью и в помещениях, где присутствуют горючие газы и испарения.
- Не устанавливайте прибор в непосредственной близости от отопительных приборов, электроприборов, а также около вентиляционных отверстий.

**STOP** **ВНИМАНИЕ!** *Запрещается включать прибор без воды.*

*ЗАПРЕЩАЕТСЯ заливать в прибор горячую воду (выше 30°C)! Это может привести к деформации частей прибора.*

- Не накрывайте прибор во время работы, не кладите на него тяжелые вещи.
- Перед очисткой прибора убедитесь, что он отключен от электросети. Строго следуйте инструкциям по очистке.

**STOP** **ЗАПРЕЩАЕТСЯ** *погружать корпус прибора в воду или помещать его под струю воды!*

- Прибор не предназначен для использования лицами (включая детей) с пониженными физическими, психическими или умственными способностями или при отсутствии у них опыта или знаний, если они не находятся под контролем или не проинструктированы об использовании данного прибора лицом, ответственным за их безопасность. Дети должны находиться под присмотром для недопущения игры с прибором.
- Запрещены самостоятельный ремонт прибора или внесение изменений в его конструкцию. Ремонт прибора должен производиться исключительно специалистом авторизованного сервис-центра. Непрофессионально выполненная работа может привести к поломке прибора, травмам и повреждению имущества.

**STOP** **ВНИМАНИЕ!** *Запрещена эксплуатация прибора при любых неисправностях.*

### Технические характеристики

Модель.....	AP2206
Мощность.....	18 Вт
Входное напряжение сетевого адаптера.....	100-240 В~, 50/60 Гц, 0,5 А
Выходное напряжение сетевого адаптера.....	12 В <sup>DC</sup> , 1,5 А
Защита от поражения электотоком.....	класс II
Объем резервуара для воды.....	5 л
Расход воды.....	650 мл/ч
Рекомендуемая площадь обслуживания.....	до 50 м <sup>2</sup>
Уровень шума.....	менее 45 дБ
Панель управления.....	сенсорная
Дисплей.....	светодиодный
Регулировка уровня влажности.....	40–80% , шаг 5%
Регулировка интенсивности увлажнения.....	6 уровней
Автоотключение.....	при отсутствии воды в резервуаре
Функция ароматизации.....	есть
Ночной режим.....	есть
Блокировка панели управления.....	есть
Таймер отключения.....	до 12 часов
Подсветка.....	есть
Абсорбирующий антибактериальный фильтр.....	есть
УФ стерилизация.....	есть
Пульс ДУ.....	есть
Источник питания пульта ДУ.....	2 × LR03 (AAA)
Верхний залив воды.....	есть
Габаритные размеры (Ш × В × Г).....	347 × 337 × 207 мм
Вес прибора без воды.....	4,2 кг
Длина шнура электропитания.....	1,5 м

### Комплектация

Климатический комплекс.....	1 шт.
Пульс ДУ.....	1 шт.
Сетевой адаптер.....	1 шт.
Руководство по эксплуатации.....	1 шт.
Сервисная книжка.....	1 шт.

*Производитель имеет право на внесение изменений в дизайн, комплектацию, а также в технические характеристики изделия в ходе совершенствования своей продукции без дополнительного уведомления об этих изменениях. В технических характеристиках допускается погрешность ±10%.*

### Устройство модели (схема А1, стр. 3)

1. Решетка для выхода очищенного воздуха
2. Съёмная крышка для добавления воды
3. Сенсорная панель управления с дисплеем

4. Корпус прибора
5. Контейнер для ароматических масел
6. Крышка контейнера для ароматических масел
7. Спонж
8. Вентиляционная решетка
9. Гнездо для подключения сетевого адаптера
10. Фильтр
11. Крышка резервуара для воды
12. Резервуар для воды
13. Деминерализующий картридж
14. Пульт ДУ
15. Сетевой адаптер
16. Отметка максимального уровня воды
17. Кнопка включения/отключения прибора
18. Кнопка регулировки интенсивности увлажнения
19. Кнопка регулировки уровня влажности
20. Кнопка выбора режима работы
21. Кнопка включения/отключения таймера
22. Кнопка блокировки панели управления
23. Кнопка включения/отключения подсветки
24. Кнопка включения/отключения УФ-лампы

#### Панель управления с дисплеем (схема А1, стр. 3)

25. Индикатор блокировки панели управления
26. Индикаторы интенсивности увлажнения
27. Цифровой индикатор
28. Индикатор поддержания уровня влажности
29. Индикатор работы УФ-лампы
30. Индикатор подсветки
31. Индикатор процентов влажности
32. Индикатор таймера отключения
33. Кнопка выбора режима работы
34. Кнопка регулировки уровня влажности
35. Кнопка регулировки интенсивности увлажнения
36. Индикатор интенсивного режима
37. Индикатор ночного режима
38. Индикатор детского режима
39. Индикатор режима сухого воздуха
40. Индикатор недостаточного уровня воды в резервуаре

41. Индикатор уровня воды в резервуаре
42. Индикатор максимального уровня воды в резервуаре
43. Кнопка включения/отключения подсветки
44. Кнопка включения/отключения УФ-лампы
45. Кнопка включения/отключения таймера
46. Кнопка включения/отключения прибора

## I. ПЕРЕД НАЧАЛОМ ИСПОЛЬЗОВАНИЯ

Аккуратно достаньте изделие и его комплектующие из коробки. Удалите все упаковочные материалы и рекламные наклейки.

 *Обязательно сохраните на месте предупреждающие наклейки, наклейки-указатели (при наличии) и табличку с серийным номером изделия на его корпусе!*

*После транспортировки или хранения при низких температурах необходимо выдержать прибор при комнатной температуре не менее 2 часов перед включением.*

Полностью размотайте электрошнур. Корпус прибора протрите влажной тканью. Перед использованием убедитесь в том, что внешние и видимые внутренние части прибора не имеют повреждений, сколов и других дефектов.

Установите прибор на ровную твердую сухую горизонтальную поверхность. При выборе места для установки следуйте приведенным ниже рекомендациям:

- Не устанавливайте прибор в непосредственной близости от отопительных приборов, а также на теплом полу с подогревом.
- Не размещайте прибор в непосредственной близости от мебели и электроприборов, а также не устанавливайте его около вентиляционных отверстий.
- При перемещении прибора беритесь только за основание.
- Не включайте прибор без воды.
- Не наливайте воду через отверстия решетки для выхода очищенного воздуха.
- Не допускайте попадания посторонних предметов и химикатов в резервуар для воды.
- Не закрывайте вентиляционные отверстия во время работы прибора.
- Не допускайте замерзания воды в резервуаре.
- Не снимайте корпус во время работы прибора.

Установите элементы питания (не входят в комплект) в пульт дистанционного управления, соблюдая полярность.

 *При установке элемента питания руки и устройство должны быть сухими.*

## II. ЭКСПЛУАТАЦИЯ ПРИБОРА

### Наполнение резервуара для воды (схема А3, стр. 4)

1. Отсоедините сетевой адаптер от прибора. Снимите корпус прибора, потянув его вверх, и отставьте в сторону.
2. Снимите крышку с резервуара для воды.



3. Наполните резервуар водой температурой не выше 30°C до отметки максимального уровня воды.



*Водопроводную воду перед использованием рекомендуется отстаивать в течение суток. Использование слишком жесткой неочищенной воды может привести к образованию налета.*



**ЗАПРЕЩАЕТСЯ** добавлять в воду чистящие средства, ароматические масла, парфюмерные средства и т. п.

4. Установите крышку на резервуар для воды.
5. Установите корпус на прибор так, чтобы он плотно прилегал к основанию.



*Вы также можете наполнять контейнер для воды, сняв верхнюю крышку прибора. При этом следите, чтобы вода не была выше отметки максимального уровня.*



### Использование

1. Подключите сетевой адаптер к разъему на корпусе.
2. Подключите прибор к электросети, раздастся звуковой сигнал.
3. Нажмите кнопку  на панели управления или на пульте ДУ, прибор подаст звуковой сигнал и начнет работу. На цифровом индикаторе будет отображаться текущий уровень влажности в помещении.





**ВНИМАНИЕ!** Запрещается включать прибор без воды. Во избежание нарушений в работе прибора снимать корпус во время работы воспрещается.

Для включения/отключения подсветки нажимайте кнопку  на панели управления или на пульте ДУ.

4. Во время работы прибора количество горящих делений на индикаторе уровня воды укажет на текущий уровень воды в резервуаре. Если резервуар полностью заполнен, будет гореть индикатор . В случае критического снижения уровня воды в резервуаре прибор автоматически прекратит работу, прозвучат три звуковых сигнала, индикатор  будет мигать, затем прибор перейдет в режим сухого воздуха, на дисплее будет гореть индикатор . Снимите верхнюю крышку и наполните резервуар для воды не выше отметки максимального уровня воды, установите верхнюю крышку на место.



*Через 30 секунд после последнего нажатия любой кнопки яркость панели управления с дисплеем снизится, еще через 30 секунд вся индикация погаснет. Чтобы включить индикацию, нажмите любую кнопку.*

5. Для ручного перевода прибора в режим сухого воздуха во время работы прибора нажмите кнопку  на панели управления или на пульте ДУ, на дисплее будет гореть индикатор .
6. Для перехода в режим ожидания повторно нажмите кнопку  на панели управления или на пульте ДУ, индикация дисплея и подсветка погаснут. По окончании использования прибора отключите его от электросети и слейте воду, оставшуюся в резервуаре.

### Регулировка интенсивности увлажнения

Вы можете регулировать скорость воздушного потока (от 1 до 6), нажимая кнопку  на панели управления или на пульте ДУ. Текущая скорость воздушного потока будет отображаться на индикаторе интенсивности увлажнения.



### Поддержание уровня влажности

Вы можете задать желаемый уровень влажности в диапазоне от 40 до 80% с шагом в 5%. Выберите желаемое значение, нажимая кнопку  на панели управления или на пульте ДУ, переключение происходит по кругу.

Выбранное значение мигнет на цифровом индикаторе несколько раз и будет автоматически сохранено, цифровой индикатор вернется к отображению текущего уровня влажности. Если функция активна, на дисплее горит индикатор .



*Если установлен таймер, на цифровом индикаторе будут поочередно загораться установленное значение уровня влажности и оставшееся время до отключения.*

По достижении заданного уровня влажности прибор автоматически прекратит подачу влажного воздуха. Если уровень влажности в помещении опустится ниже установленного, подача влажного воздуха будет возобновлена. Для отключения функции поддержания заданного уровня влажности, нажимая кнопку  на панели управления или на пульте ДУ, выберите значение «--», индикатор  погаснет.

### Выбор режима работы

С помощью кнопки  на панели управления или на пульте ДУ выберите один из трех режимов работы прибора. Переключение осуществляется по кругу, на дисплее будет загораться соответствующий индикатор:

 – интенсивный режим работы, прибор будет работать на 6 скорости воздушного потока.

 – ночной режим работы, вся индикация, кроме индикатора режима, погаснет. Прибор будет работать на 3 скорости воздушного потока. Когда уровень влажности в помещении достигнет 60%, прибор перейдет на 1 скорость воздушного потока.



 – детский режим работы, прибор будет работать на 2 скорости воздушного потока. Когда уровень влажности в помещении достигнет 55%, прибор перейдет в режим ожидания. Если после этого влажность в помещении упадет на 5%, прибор начнет работу на 1 скорости воздушного потока.

### УФ-лампа

Прибор оснащен встроенной УФ-лампой, которая помогает очистить воздух от микробов и аллергенов, а также удаляет остатки запахов. Для включения/отключения УФ-лампы нажимайте кнопку **UV** на панели управления или на пульте ДУ. Если функция активна, горит индикатор **UV** на дисплее.

### Блокировка панели управления

Для обеспечения дополнительной безопасности в приборе предусмотрена функция блокировки панели управления, предупреждающая случайное нажатие кнопок.

Для включения/отключения блокировки нажмите и удерживайте несколько секунд кнопку  на панели управления или нажмите кнопку  на пульте ДУ. При включенной блокировке на дисплее горит индикатор , прибор не реагирует на нажатие кнопок.

### Таймер отключения

Вы можете задать время отключения прибора в диапазоне от 1 до 12 часов с шагом в 1 час. Для установки таймера нажимайте кнопку  на панели управления или на пульте ДУ, переключение происходит по кругу. Выбранное значение мигнет на цифровом индикаторе несколько раз и будет автоматически сохранено. По истечении заданного промежутка времени прибор автоматически перейдет в режим ожидания. Если функция активна, на цифровом индикаторе будут поочередно загораться оставшееся время до отключения (в часах) и текущее значение уровня влажности в помещении (или установленное значение, если активна функция поддержания уровня влажности).

**i** Для отключения функции таймера нажимайте кнопку  на панели управления или на пульте ДУ, пока на цифровом индикаторе не отобразится значение «--».

### Функция ароматизации (схема А2, стр. 4)

Для получения эффекта ароматизации извлеките контейнер для ароматических масел из корпуса прибора, снимите крышку контейнера, нанесите на спонж несколько капель ароматического масла, соберите контейнер и установите его на место.

## III. УХОД ЗА ПРИБОРОМ

### Общие рекомендации по очистке

Прежде чем приступать к очистке прибора, убедитесь, что он отключен от электросети. Отсоедините сетевой адаптер от корпуса прибора, слейте воду из резервуара. Очищайте внешние поверхности прибора мягкой влажной салфеткой или губкой. Возможно применение деликатного чистящего средства. Во избежание возможных подтеков от воды и разводов на корпусе рекомендуем протереть его поверхность насухо. При необходимости снимите вентиляционную решетку и промойте ее под струей воды, возможно применение деликатного чистящего средства. Тщательно просушите перед установкой.

**STOP** ЗАПРЕЩАЕТСЯ погружать корпус и основание прибора и шнур электропитания в воду в воду или помещать их под струю воды!

ЗАПРЕЩАЕТСЯ использование при очистке прибора грубых салфеток или губок, абразивных паст. Также недопустимо использование любых химически агрессивных веществ.

Регулярно меняйте воду в приборе. По окончании использования сливайте остатки воды из резервуара.

### Очистка резервуара для воды, фильтра и деминерализующего картриджа (схема А4, стр. 5)

В процессе работы в резервуаре для воды и на фильтре скапливаются загрязнения, поэтому при регулярной эксплуатации рекомендуется очищать их 1–2 раза в неделю. Для очистки используйте мягкий мыльный раствор, тщательно промывайте все детали водой.

Очистку резервуара от известковых отложений производите по мере необходимости. Для очистки залейте в резервуар (без деминерализующего картриджа) раствор лимонной кислоты (1 ч.л. на литр воды). После размягчения отложений тщательно промойте резервуар, используя мягкую щетку или губку. Деминерализующий картридж промывайте под струей воды.





### Хранение и транспортировка

Никогда не храните прибор с водой. Перед хранением и повторной эксплуатацией очистите и полностью просушите все части прибора. Храните прибор в сухом вентилируемом месте вдали от нагревательных приборов и попадания прямых солнечных лучей.

При транспортировке и хранении запрещается подвергать прибор механическим воздействиям, которые могут привести к повреждению прибора и/или нарушению целостности упаковки.

Необходимо беречь упаковку прибора от попадания воды и других жидкостей.

## IV. ПЕРЕД ОБРАЩЕНИЕМ В СЕРВИС-ЦЕНТР

Неисправность	Возможная причина	Способ устранения
Прибор не включается	Прибор не подключен к сети электропитания	Убедитесь, что прибор правильно подключен к электросети
На дисплее мигает индикатор 	Отсутствует вода в резервуаре	Отключите прибор от электросети и наполните резервуар водой
Прибор не реагирует на нажатие кнопок, на дисплее горит индикатор 	Панель управления заблокирована	Чтобы разблокировать прибор, нажмите и удерживайте несколько секунд кнопку  на панели управления или нажмите кнопку  на пульте ДУ

**i** В случае если неисправность устранить не удалось, обратитесь в авторизованный сервисный центр.

Запчасти для послегарантийного ремонта можно найти на сайте <https://redmondsale.com>.

## V. ГАРАНТИЙНЫЕ ОБЯЗАТЕЛЬСТВА

На данное изделие предоставляется гарантия сроком на 12 месяцев с момента приобретения. В течение гарантийного периода изготовитель обязуется устранить путем ремонта, замены деталей или замены всего изделия любые заводские дефекты. Гарантия вступает в силу только в том случае, если дата покупки подтверждена печатью магазина и подписью продавца на оригинальном гарантийном талоне. Настоящая гарантия признается лишь в том случае, если изделие применялось в соответствии с руководством по эксплуатации, не ремонтировалось, не разбиралось и не было повреждено в результате неправильного обращения с ним, а также сохранена полная комплектность изделия. Данная гарантия не распространяется на естественный износ изделия.

Срок службы изделия и срок действия гарантийных обязательств на него исчисляются со дня продажи или с даты изготовления изделия (в случае, если дату продажи определить невозможно).

Дату изготовления прибора можно найти в серийном номере, расположенном на идентификационной наклейке на корпусе изделия. Серийный номер состоит из 13 знаков. 4-й и 5-й знаки обозначают месяц, 6-й и 7-й – год выпуска устройства.

0	0	0	1	1	2	2	3	3	3	3	3	3
---	---	---	---	---	---	---	---	---	---	---	---	---

1 – месяц производства (01 – январь, 02 – февраль ... 12 – декабрь)

2 – год производства (21 – 2021 г., 22 – 2022 г. ... 30 – 2030 г.)

3 – серийный номер модели

Установленный производителем срок службы прибора составляет 3 года со дня его приобретения при условии, что эксплуатация изделия производится в соответствии с данным руководством и применимыми техническими стандартами.



*Упаковку, руководство пользователя, а также сам прибор необходимо утилизировать в соответствии с местной программой по переработке отходов. После окончания срока службы не выбрасывайте прибор вместе с бытовыми отходами. Передайте его в специализированный пункт для дальнейшей утилизации. Проявите заботу об окружающей среде. Отходы, образующиеся при утилизации изделий, подлежат обязательному сбору с последующей утилизацией в установленном порядке и в соответствии с действующими требованиями и нормами отраслевой нормативной документации, в том числе в соответствии с СанПиН 2.1.7.1322-03 «Гигиенические требования к размещению и обезвреживанию отходов производства и потребления».*

 Пайдаланар алдында пайдалану бойынша нұсқаулықты мұқият оқып шығыңыз да, оны анықтамалық ретінде сақтап қойыңыз. Аспапты дұрыс пайдалану оның қызметінің мерзімін ұзартады.

Бұл нұсқаулықтағы қауіпсіздік шаралары мен нұсқаулар құралды қолдану кезінде туындауы мүмкін барлық жағдайларды қамтымайды. Бұл құрылғымен жұмыс кезінде қолданушы ақылға сүйеніп, абай әрі мұқият болуы тиіс.

## САҚТАНУ ШАРАЛАРЫ

- Өндіруші қауіпсіздік техникасының талаптарын және бұйымды пайдалану ережелерін сақтамаудан туындаған зақымдар үшін жауап бермейді.
- Бұл электр аспап пәтерлерде, қала сыртындағы үйлерде мен өнеркәсіптік емес пайдаланудың кез келген басқа осындай жағдайларда пайдаланыла алады. Құрылғыны өнеркәсіптік немесе кез келген мақсатсыз пайдалану бұйымды тиісті түрде пайдалану шарттарын бұзу болып саналады. Бұл жағдайда өндіруші ықтимал салдарлар үшін жауап бермейді.
- Құрылғыны электр желісіне қосар алдында оның кернеуі аспаптың номиналды кернеуіне сәйкес келетінін тексеріңіз (бұйымның техникалық сипаттамалары немесе зауыттық кестесін қараңыз).
- Аспапты жеткізу жиынтығына кіретін, адаптермен ғана қолдануға рұқсат етіледі.
- Аспаптың тұтынатын қуатына есептелген ұзартқыш қолданыңыз: параметрлердің сәйкессіздігі қысқа тұйықталуға немесе кабельдің жануына әкеліп соқтыруы мүмкін.
- Аспапты қолданған соң, сонымен қатар оны тазалаған немесе тасымалдаған кезде розеткіден өшіріңіз. Электр бауын сымынан емес, штепселінен ұстап тұрып, құрғақ қолмен шығарыңыз.
- Қуат адаптерінің сымдары беретін сымды есік немесе жылу көзіне жақын жерде тартпаңыз. Қуат адаптерінің сымдары үшкір заттарға, жиһаздың бұрыштары мен жиектеріне тиіп тұрмауын қадағалаңыз.

**STOP** *ЕСТЕ САҚТАҢЫЗ: қуат адаптерінің сымдары кездейсоқ зақымдасаңыз, кепілдік шарттарына сәйкес келмейтін ақауларға, сонымен қатар электр тоғының соғуына әкеліп соқтыруы мүмкін. Қуат адаптерінің сымдары зақым келген кезде қауіптілікті болдырмау үшін оны әзірлеуші немесе оның агенті, немесе осыған ұқсас білікті тұлға ауыстыруы керек.*

- Аспапты ашық ауада пайдалануға тыйым салынады: құрылғы корпусының ішіне су немесе бөгде заттардың түсуі оны қатты зақымдауы мүмкін.

**STOP** *Суға тазарту құралдары, хош иісті майлар, парфюмерлі құралдар және т.б. қосуға ТЫЙЫМ САЛЫНАДЫ.*

- Аспапты ылғалдылығы жоғары бөлмеде және жанғыш газдар мен булану бар бөлмеде қолданбаңыз.
- Ауа ылғалдағышты жылыту аспаптары мен электр аспаптарына тікелей жақын жерде, сондай-ақ вентиляциялық саңылаулардың жанында орнатпаңыз.

**STOP** *Аспап корпусын суға батыруға немесе су ағыны астына салуға ТЫЙЫМ САЛЫНАДЫ!*

*Аспапқа (30°C-тан жоғары) ыстық су құюға ТЫЙЫМ САЛЫНАДЫ! Бұл аспап бөліктерінің деформациялануына алып келуі мүмкін.*

- Жұмыс кезінде аспапты бүркемеңіз, оған ауыр заттар қоймаңыз.
- Аспапты тазалар алдында оның электр желісінен өшіріліп, толық суығанына көз жеткізіңіз. Аспапты тазалау бойынша нұсқауларды қатаң ұстаныңыз.
- Корпустағы тұтқалар аспапты тасуға арналмаған. Аспапты шеткі табандарының тұтқаларынан ұстап көтеріңіз.

**STOP** *Аспап корпусын суға батыруға немесе су ағыны астына салуға ТЫЙЫМ САЛЫНАДЫ!*

- Бұл аспап физикалық, жүйке немесе психикалық ауытқулары бар немесе тәжірибесі мен білімі жетіспейтін адамдардың (оның ішінде балалардың)

қолдануына арналмаған, мұндай тұлғалар қадағаланып, олардың қауіпсіздігі үшін жауап беретін тұлға осы аспапты қолдануға қатысты нұсқау жасалған жағдайлардан басқа. Балалардың аспаппен, оның жинақтаушыларымен, сонымен қатар зауыттық орамымен ойнауына жол бермеу мақсатында қадағалап отыру қажет. Құрылғыны тазалау және қызмет көрсетуді балалар ересектердің қарауынсыз жасамауы тиіс.

- Аспапты өздігіңізбен жөндеуге немесе құрылымына өзгеріс енгізуге тыйым салынады. Қызмет көрсету және жөндеу бойынша барлық жұмыстарды авторландырылған сервис-орталық жасауы керек. Біліксіз жасалған жұмыс аспаптың бұзылуына, жарақат пен мүлік зақымдануына әкеліп соқтыруы мүмкін.

STOP

**НАЗАР АУДАРЫҢЫЗ!** Аспапты кез келген ақауларда пайдалануға тыйым салынады.

### Техникалық сипаттамалар

Үлгі .....	AP2206
Қуаты.....	18 Вт
Желілік адаптердің кіріс кернеу .....	100-240 В~, 50/60 Гц, 0,5 А
Желілік адаптердің шығыс кернеу .....	12 В $\overline{=}$ , 1,5 А
Электр тоғына ұшыраудан қорғаныс.....	II дәреже
Суға арналған резервуар көлемі .....	5 л
Судың шығыны .....	650 мл/сағ
Қызмет көрсетудің ұсынылған ауданы .....	50 м <sup>2</sup> астам емес
Шу деңгейі.....	45 дБ кем
Басқару панелі.....	сенсорлық
Дисплей.....	жарықдиодты
Ылғалдылық деңгейін қолмен реттеу .....	40 - 80%, 5% кадаммен
Реттемелі бу жіберу.....	6 деңгей
Автоматтық ажырату.....	су жетіспеушілік кезінде
Хош иістендіру қызметі .....	бар
Түнгі режим .....	бар
Басқару панелін құрсаулау.....	бар
Сөндіру таймері.....	12 сағатқа дейін
Жарықталу.....	бар
Сіңіргіш бактерияға қарсы сүзгі.....	бар
УК стерильдеу.....	бар
ҚБ пульті .....	бар
ҚБ пультінің қоректену көзі .....	2 × LRO3 (AA)
Су жоғарыдан құйылады.....	бар
Габаритті өлшемдер (ені × биіктігі × ұзындығы) .....	347 × 337 × 207 мм
Құралдың салмағы (сусыз).....	4,2 кг
Электр сымның ұзындығы .....	1,5 м

### Комплектация

Ауа жуғыш .....	1 дана
ҚБ пульті .....	1 дана
Желілік адаптер.....	1 дана
Пайдалану жөніндегі нұсқаулық.....	1 дана
Сервисті кітапша .....	1 дана

Өндіруші келесі өзгерістер туралы қосымша хабарландырусыз өз өнімдерін жетілдіру барысында дизайнға, жинақталуға, сонымен қатар бұйымның техникалық сипаттамаларына өзгерістер енгізуге құқылы. Техникалық сипаттамаларда ±10% қателікке жол беріледі.

### Аспаптың құрылымы (A1 сурет, 3 бет)

1. Тазартылған ауаның шығуына арналған топ

2. Суды қосу үшін алынбалы қақпақ
3. Дисплейімен сенсорлық басқару панелі
4. Құралдың корпус
5. Хош иісті майға арналған контейнер
6. Хош иісті майы бар контейнер қақпағы
7. Спонж
8. Вентиляциялық саңылаулар
9. Желілік адаптерді қосуға арналған ұяшық
10. Сүзгі
11. Суға арналған резервуардың қақпағы
12. Суға арналған резервуар
13. Минералсыздандыратын картридж
14. ҚБ пульті
15. Желілік адаптер
16. Судың максималды деңгейінің белгісі
17. Құралды ажырату/қосу түймесі
18. Ылғалдандырудың қарқындылығын ретке келтіру түймесі
19. Ылғалдылықты реттеу түймесі
20. Жұмыс режимін таңдау түймесі
21. Сөндіру таймерінің қосу/сөндіру түймесі
22. Басқару панелін құлыптау түймесі
23. Жарықты қосу/өшіру батырмасы
24. УК-шамды қосу/сөндіру батырмасы

### Дисплейімен басқару панелі (А1 сурет, 3 бет)

25. Басқару панелін құрсаулау индикаторы
26. Ылғалдандыру интенсивтілігінің индикаторы
27. Сандық индикаторы
28. Ылғалдылық индикаторы
29. УК-шам жұмысының индикаторы
30. Жарықтың индикаторы
31. Ылғалдылық пайызының индикаторы
32. Таймері жұмысының индикаторы
33. Жұмыс режимін таңдау түймесі
34. Ылғалдылықты реттеу түймесі
35. Ылғалдандырудың қарқындылығын ретке келтіру түймесі
36. Интенсивті режимнің индикаторы

37. Түнгі тәртіптеме индикаторы
38. Бала режимінің индикаторы
39. Құрғақ ауа режимінің индикаторы
40. Резервуардағы судың төмен деңгейінің индикаторы
41. Резервуардағы су деңгейінің индикаторы
42. Резервуардағы судың максималды деңгейінің индикаторы
43. Жарықты қосу/өшіру батырмасы
44. УК-шамды қосу/сөндіру батырмасы
45. Сөндіру таймерінің қосу/сөндіру түймесі
46. Құралды ажырату/қосу түймесі

## I. ПАЙДАЛАНА БАСТАУ АЛДЫНДА

Бұйым мен оның құрамдастарын қораптан абайлап шығарыңыз. Барлық орау материал-дары мен жарнамалық жапсырмаларды алып тастаңыз.

 Корпустағы ескертетін жапсырма, жапсырма-көрсеткіш (бар болса) және бұйымның сериялық нөмірі бар кестешені орнында міндетті түрде сақтаңыз!

*Тасымалдау немесе төмен температураларда сақтаған соң аспапты қосар алдында кем дегенде 2 сағатқа бөлме температурасында ұстау керек.*

Желілік сымды толықтай тарқатыңыз. Аспап корпусын ылғал матамен сүртіңіз. Әзірлеудің алдында құрылғы сыртқы және көзге көрінетін ішкі бөліктерінде зақым, жарық және басқа ақау жоқтығына көз жеткізіңіз.

Шығатын бу тұсқағаз, декоративті жабындылар, электрондық аспаптар мен жоғары ылғалдылық зардап шегуі мүмкін басқа заттарға немесе материалдарға тимейтіндей қатты тегіс көлденең бетке орнатыңыз. Орнату орнын таңдау кезінде келесі нұсқауларға сүйеніңіз:

- Қыздырылған еден жөніндегі, ылғалдағышты жылыту құралдарынан тікелей жақындықта орнатпаңыз.
- Ылғалдағышты жиһаз бен электр құралдарынан тікелей жақындықта орнатпаңыз, сондай-ақ оны желдету қуыстарының жанында орнатпаңыз.
- Ылғалдағышты ауыстыру кезінде тек негіздемесінен ұстаңыз.
- Аспапты сусыз қоспаңыз.
- Суды тазаланған ауаның шығатын саңылауы арқылы құймаңыз.
- Суға арналған сұйыққоймаға және бу шығатын саңылауға бөтен заттар мен химикаттардың түсуіне жол бермеңіз.
- Аспаптың жұмысы кезінде желдеткіш саңылауларын жаппаңыз.
- Сұйыққоймадағы судың қатуына жол бермеңіз.
- Жұмыс кезінде корпусты алып тастамаңыз.

Кереғарлықты сақтай отыра, қашықтықтан басқару пультіне қоректендіру элементтерін (жиынтыққа кірмейді) орнатыңыз.

 Коректендіру элементтерін орнату кезінде қалдарыңыз және құрылғы құрғақ болуы тиіс.

## II. ҚҰРАЛДЫ ПАЙДАЛАНУ

### Суға арналған сұйыққойманы толтыру (A3 сурет, 4 бет)

1. Аспаптан желілік адаптерін ажыратыңыз. Аспап корпусын ұстап жоғары тартып алыңыз және шетке қойыңыз.
2. Суға арналған резервуардан қақпақты шешіп алыңыз.
3. Резервуарды температурасы 30°C-тан жоғары емес сумен резервуардың ішіндегі су деңгейінің белгісіне дейін толтырыңыз.



Су құбырынан шығатын суды қолданар алдында тәулік бойы қалдыру ұсынылады. Тым қатты тазартылмаған суды қолдану жұмыс камерасында және жақын жерде орналасқан заттарда тоттың пайда болуына, сүзгінің ластануына әкелуі мүмкін.

 Суға тазарту құралдары, хош иісті майлар, парфюмерлі құралдар және т.б. қосуға ТЫЙЫМ САЛЫНАДЫ.

4. Қақпақты суға арналған резервуар қойыңыз.
5. Суға арналған сұйыққойманы аспапқа – негізіне жақсылап жанасатындай етіп орнатыңыз.



 Сондай-ақ, құрылғының үстіңгі қақпағын алу арқылы су ыдысын толтыруға болады. Бұл ретте судың максималды деңгей белгісінен аспайтынына көз жеткізіңіз.

#### Пайдалану



1. Желілік адаптерін корпустағы қосқышқа қосыңыз.
2. Құрылғыны желіге қосыңыз, дыбыстық сигнал естіледі.
3. Басқару панеліндегі  түймесін немесе қашықтан басқару пультіндегі басыңыз, аспап дыбыстық белгі береді де және жұмыс істей бастайды. Дисплейде бөлменің қазіргі мезеттегі ылғалдылық деңгейі мен.

 НАЗАР АУДАРЫҢЫЗ! Резервуарда су жоқ кезде қосуға болмайды. Құралдың жұмысындағы бұзушылықтарды болдырмау үшін жұмыс кезінде резервуарды шешуге тыйым салынады.

Жарықты қосу/өшіру үшін басқару панеліндегі  түймесін немесе қашықтан басқару пультіндегі басыңыз.

4. Құрылғы жұмыс істеп тұрған кезде су деңгейінің индикаторындағы жанып тұрған жолақтардың саны резервуардағы ағымдағы су деңгейін көрсетеді. Егер резервуар толған болса,  индикаторы жанады. Сұйыққоймада су деңгейі сыни төмендеген, ол автоматты түрде жұмысын тоқтатады, үш дыбыстық сигнал естіледі, дисплейде  индикаторы жыпылықтап тұрадына, содан кейін құрылғы құрғақ ауа режиміне ауысады, дисплейде  индикаторы жанады. Үстіңгі қақпақты алыңыз және су ыдысын су деңгейінің максималды белгісіне дейін толтырыңыз, үстіңгі қақпақты орнына салыңыз.

 Кез келген түймені соңғы рет басқаннан кейін 30 секундтан кейін дисплейі бар басқару тақтасының жарықтығы төмендейді, тағы 30 секундтан кейін барлық көрсеткіштер өшеді. Көрсеткішті қосу үшін кез келген түймені басыңыз.

5. Құрал жұмыс істеп тұрған кезде құралды құрғақ ауа режиміне қолмен ауыстыру үшін басқару панеліндегі  түймесін немесе қашықтан басқару пультіндегі басыңыз, на дисплее бюджет гореть индикатор .
6. Күту режиміне ауысу үшін басқару тақтасындағы немесе қашықтан басқару пультіндегі  түймесігін қайта басыңыз, дисплей индикациясы мен жарық өшеді. Аспапты пайдалануды аяқтағаннан кейін оны электр желісінен ажыратып, сұйыққоймада қалған суды ағызып жіберіңіз.

### Ылғалдандыру қарқындылығын ретке келтіру

Ауа ағынының жылдамдығын (1-ден 6-ға дейін) басқару панеліндегі немесе қашықтан басқару құралындағы  түймесігін басу арқылы реттеуге болады. Ағымдағы ауа ағынының жылдамдығы ылғалдандыру қарқындылығының индикаторында көрсетіледі.



### Ылғалдылыққа қызмет көрсету

Сіз 5% қадамымен 40%-дан 80%-ға дейінгі диапазонда ылғалдылықтың қалаулы деңгейін бере аласыз.

Аспаптың панеліндегі  түймесін немесе ҚБ пультіндегі түймесін баса отырып қалаулы мәнді таңдаңыз, ауыстырып қосу шеңбер бойынша жүзеге асады.

Таңдалған мәндер дисплейде бірнеше рет жыпылықтап, автоматты түрде сақталады, дисплей ылғалдылық ағымдағы деңгейін көрсетуге қайта оралады. Егер функция белсенді болса, дисплейде  индикатор жанады.

 Таймер орнатылған болса, сандық дисплей орнатылған ылғалдылық деңгейі мен өшірілгенге дейін қалған уақыт арасында ауысып тұрады.

Берілген ылғалдылық деңгейіне жеткенде құрал автоматты түрде бу жіберуді тоқтатады, ылғалдану қарқыны индикаторы сөнеді. Егер бөлмедегі ылғалдылық деңгейі белгіленген төмен түсіп кетсе, қайтадан бу жіберу іске қосылады. Орнатылған ылғалдылық деңгейін ұстап тұру функциясын өшіру үшін басқару панеліндегі немесе қашықтан басқару пультіндегі  түймесігін басу арқылы «--» мәнін таңдаңыз,  индикаторы сөнеді.

### Жұмыс режимін таңдау

Басқару панеліндегі немесе қашықтан басқару пультіндегі  түймесігін пайдаланып құрылғының үш жұмыс режимінің бірін таңдаңыз. Ауыстырып қосу шеңбер бойынша жүзеге асады, дисплейде сәйкес индикатор жанады:

 – интенсивті режимде құрылғы ауа ағынының 6 жылдамдығында жұмыс істейді.

 – түнгі режим, режим индикаторынан басқа барлық көрсеткіштер өшеді. Құрылғы ауа ағынының 3 жылдамдығымен жұмыс істейді. Бөлмедегі ылғалдылық деңгейі 60% жеткенде, құрылғы ауа ағынының 1 жылдамдығына ауысады.

 – бала режимінде құрылғы ауа ағынының 2 жылдамдығымен жұмыс істейді. Бөлмедегі ылғалдылық деңгейі 55% жеткенде, құрылғы күту режиміне өтеді. Осыдан кейін бөлме-





дегі ылғалдылық 5% төмендесе, құрылғы ауа ағынының 1 жылдамдығымен жұмыс істей бастайды.

**УК-шамы**

Аспап кіріктірілген УК-шаммен жабдықталған, ол ауаны микробтар мен аллергиягерден тазалауға көмектеседі, сонымен қатар містердің қалдығын кетіреді. УК-шамды қосу/сөндіру үшін UV түймесін немесе қашықтан басқару пультіндегі басыңыз. Егер функция белсенді болса, дисплейде UV индикаторы жанады.

**Басқару панелін құрсаулау**

Қосымша қауіпсіздікті қамтамасыз ету үшін құрылғыда басқару панелін құрсаулау функциясы қарастырылған. Ол функция түймелердің кездейсоқ басылып кетуінің алдын алады. Бұғатталуды қосу/өшіру үшін басқару панеліндегі  батырмаларын бір мезетте басып, бірнеше секунд ұстап тұрыңыз немесе қашықтан басқару пультіндегі  түймесін басыңыз. Бұғатталу қосылып тұрған кезде дисплейде  индикаторы жанады, батырмаларды басу аспапқа әсер етпейді.

**Сөндіру таймері**

Сіз 1 сағат қадамымен 1 сағаттан 12 сағатқа дейінгі диапазонда аспапты сөндіру уақытын бере аласыз. Таймерді орнату үшін аспаптың басқару панелінде  түймесін немесе қашықтан басқару пультіндегі басыңыз, ауыстырып қосу шеңбер бойынша жүзеге асады. Таңдалған мән сандық дисплейде бірнеше рет жыпылықтайды және автоматты түрде сақталады. Берілген уақыт аралығы біткеннен кейін аспап автоматты түрде күту тәртіп-месіне өтеді. Егер функция белсенді болса, сандық индикаторы кезекпен өшіру алдында қалған уақытты (сағатпен) және бөлмедегі ылғалдылық деңгейінің ағымдағы мәнін (немесе ылғалдылық деңгейі функциясы белсенді болса, орнатылған мәнді) жанады.

 *Таймер функциясын өшіру үшін аспаптың басқару панелінде  түймесін немесе қашықтан басқару пультіндегі басыңыз, сандық дисплейде «--» көрсетілгенше.*

**Хош иістендіру қызметі (A2 сурет, 3 бет)**

Хош иістендіргіш әсерін алу үшін құрылғының корпусынан хош иісті майларға арналған ыдысты алыңыз, ыдыстың қақпағын алыңыз, губкаға хош иісті майдың бірнеше тамшысын тамызыңыз, ыдысты жинап, орнына қойыңыз.

**III. АСПАП КҮТІМІ**

**Тазалау жөніндегі жалпы ұсыныстар**

Құралды тазалауға кіріспес бұрын, оның электр желісінен ажыраулы екендігіне көз жеткізіңіз. Электр қуаты баусымын аспап корпусынан ажыратыңыз, резервуардан суды төгіп тастаңыз. Аспаптың ішкі беттерін жұмсақ ылғал майлықпен не сорғышпен сүртіңіз. Деликатты тазарту құралын қолдану мүмкін болады. Судың мүмкін болатын тамшылары мен тұрқындағы сызықтарға жол бермеу үшін оның бетін құрғақ етіп сүртуге ұсыныс береміз. Қажет болса, желдету торын алып тастаңыз және оны ағынды су астында тазалаңыз, мүмкін жұмсақ жуғыш затты қолданыңыз. Орнатпас бұрын мұқият құрғатыңыз.

 *Аспап корпусын суға батыруға немесе су ағыны астына салуға ТЫЙЫМ САЛЫНАДЫ!*  
*Құралды тазалау кезінде қатты сүрткіштер немесе губкаларды қолдануға ТЫЙЫМ САЛЫНАДЫ. Сондай-ақ химиялық агрессивті кез келген заттарды қолдануға болмайды.*

Аспаптағы суды үнемі ауыстырып тұрыңыз. Қолданып болғаннан соң судың қалғанын төгіп тастаңыз.

**Суға арналған резервуар, сүзгі және деминерализациялық картридж тазалау (A4 сурет, 5 бет)**

Жұмыс барысында суға арналған резервуар кір жинақталады, сондықтан аспапты үнемі қолданған кезде оны аптасына 1–2 рет тазалап тұруға кеңес беріледі. Тазарту үшін жұмсақ сабын езіндісін қолданыңыз (жиынтыққа кіреді), барлық бөлшектерін сумен мұқият жуып тазартыңыз.





Резервуар әк түзінділерінен тазартуды қажет болғандығына байланысты жүргізіңіз. Тазалау үшін резервуарға лимон қышқылы ертіндісін құйыңыз (бір литр суға 1 шай қасық). Түзінділер жұмсарған соң жұмсақ щетка не сорғышты пайдаланып резервуар жуыңыз. Деминерализациялық картриджті ағынды сумен шайыңыз.

**Сақтау және тасымалдау**

Аспапты ешқашан суымен бірге сақтамаңыз. Сақтау және қайта пайдаланудың алдында құралдың барлық бөліктерін тазалап, түгел құрғатыңыз. Құралды құрғақ желденетін жерде жылыту аспаптарынан алыс және тікелей күн сәулелерден алыс сақтаңыз.

Тасымалдау және сақтау кезінде құралдың зақымдануына және/немесе ораманың бүтіндігіне әкелуі мүмкін құралды механикалық әсерлерге ұшыратуға тыйым салынады. Құралдың орамасын су мен басқа да сұйықтықтардан сақтау қажет.

**IV. СЕРВИС-ОРТАЛЫҚҚА ЖОЛЫҒАР АЛДЫНДА**

Ақаулық	Мүмкін болатын себебі	Түзету әдістері
Құрал қосылмайды	Құрал электр қуаты желісіне қосылмаған	Құралдың электр желісіне дұрыс қосылғанына көз жеткізіңіз
Дисплейде  индикаторы жанып тұр	Резервуарда су жоқ	Аспапты электржелісінен ажыратып, резервуарды сумен толтырыңыз
Батырмалардың басылуы аспапқа әсер етпейді, дисплейде  индикаторы жанып тұр	Басқару панелі бұғатталған	Аспапты бұғаттаудан шығару үшін  батырмаларын бір мезетте басып, бірнеше секунд ұстап тұрыңыз немесе қашықтан басқару пультіндегі  түймесін басыңыз

 *Егер қателікті дұрыстай алмасаңыз, авторизацияланған сервистік орталыққа жүгініңіз. Кепілдіктен кейінгі жөндеуге арналған қосалқы бөлшектерді табуға болады сайтта [koljemenidi https://redmondsale.com](https://redmondsale.com)*

**V. КЕПІЛДІКТІ МІНДЕТТЕМЕЛЕР**

Осы бұйымға сатып алынған сәттен 12 ай мерзіміне кепілдік беріледі. Кепілдік кезеңі ішінде дайындаушы жөндеу, бөлшектерді ауыстыру немесе барлық бұйымды ауыстыру



жолымен кез келген зауыттық ақауларды жоюға міндеттенеді. Кепілдік тек сатып алу күні түпнұсқалық кепілдік талонында дүкен мөрімен және сатушы қолымен расталған жағдайда ғана күшіне енеді. Осы кепілдік тек бұйым пайдалану бойынша нұсқаулыққа сәйкес қолданылған, жөнделмеген, бұзылмаған және онымен дұрыс жұмыс істеу нәтижесінде зақымданбаған, сонымен қатар бұйымның толық жинағы сақталған жағдайда танылады. Осы кепілдік бұйымның табиғи тозуына.

Бұйымның қызмет мерзімі мен оған кепілдікті міндеттемелердің қолданыс мерзімі бұйым сатылған немесе өндірілген кезден есептеледі (егер сату күнін анықтау мүмкін болмаса).

Аспап өндірілген күнді бұйым корпусының сәйкестендіру жапсырмасындағы сериялық нөмірден табуға болады. Сериялық нөмір 13 белгіден тұрады. 4-ші және 5-ші белгілер айды, 6-шы және 7-ші – құрылғының шығарылған жылын білдіреді.

0	0	0	1	1	2	2	3	3	3	3	3	3
---	---	---	---	---	---	---	---	---	---	---	---	---

1 – өндірілген айы (01 – қаңтар, 02 – ақпан ... 12 – желтоқсан)

2 – өндірілген жылы (21 – 2021 ж., 22 – 2022 ж. ... 30 – 2030 ж.)

3 – үлгінің сериялық нөмірі

Өндіруші бекіткен аспаптың қызмет ету мерзімі бұйымның пайдаланылуы осы нұсқаулық пен қолданылатын техникалық стандарттарға сәйкес жүруі жағдайында сатып алынған күнінен 3 жылды құрайды.

*Орамды, пайдаланушы нұсқаулығын, сонымен қатар аспаптың өзін қалдықтарды қайта өңдеу бойынша жергілікті бағдарламаға сәйкес пайдаға асыру керек. Қоршаған ортаға қамқорлық білдіріңіз: мұндай бұйымдарды әдеттегі тұрмыстық қоқыспен тастамаңыз.*





Товар сертифицирован в соответствии с Федеральным законом «О техническом регулировании» и соответствует требованиям Технического регламента Таможенного союза ТР ТС 004/2011 «О безопасности низковольтного оборудования», Технического регламента Таможенного союза ТР ТС 020/2011 «Электромагнитная совместимость технических средств», Технического регламента Евразийского экономического союза «Об ограничении применения опасных веществ в изделиях электротехники и радиоэлектроники» ТР ЕАЭС 037/2016.

Изготовитель: «Пауэр Пойнт Инк. Лимитед» №1202 Хай Юн Гэ (В1) Лин Хай Шан Чжуан Сямейлин Фугьян, Шеньжень, Китай, 518049.

Импортер в России: ООО «ИЛОТ», 198099, г. Санкт-Петербург, ул. Промышленная, д. 38, к. 2, лит. А.

Importer (EU): SIA "SPILVA TRADING", Edoles iela 5, Riga, Latvia, LV1055.

© REDMOND. Все права защищены. 2023

Воспроизведение, передача, распространение, перевод или другая переработка данного документа или любой его части без предварительного письменного разрешения правообладателя запрещены.

[www.redmond.company](http://www.redmond.company)  
[www.multivarka.pro](http://www.multivarka.pro)  
Made in China

AP2206-CIS-UM-1